

SDWAN E SEGURANÇA

NOVAS OPORTUNIDADES PARA

PROVEDORES DE INTERNET

MATHEUS LEAL

NOV/2024

IX FÓRUM REGIONAL

FALA GALERA, MEU NOME É MATHEUS LEAL!



ENGENHEIRO DE TELECOMUNICAÇÕES PELO INATEL



PRODUTOR DE CONTEÚDO NO CANAL MATHEUS LEAL



ESPECIALISTA EM NETWORK SECURITY

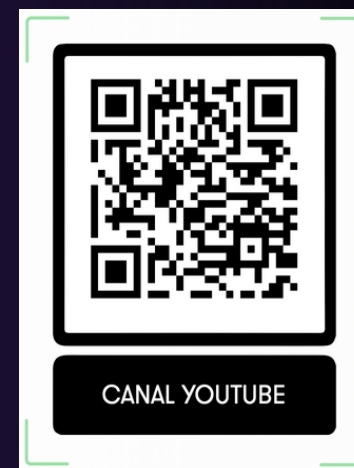

O ACESSO À INTERNET NO BRASIL

FIGURA 1
DOMICÍLIOS COM ACESSO A
COMPUTADOR E INTERNET,
POR REGIÃO (2023)

Total de domicílios (%)



BRASIL



Computador
Internet



https://cetic.br/media/docs/publicacoes/2/20241104102822/tic_domicilios_2023_livro_eletronico.pdf

O ACESSO À INTERNET NO BRASIL

GRÁFICO 1
USUÁRIOS DE INTERNET, POR ÁREA (2014-2023)
Total da população (%)

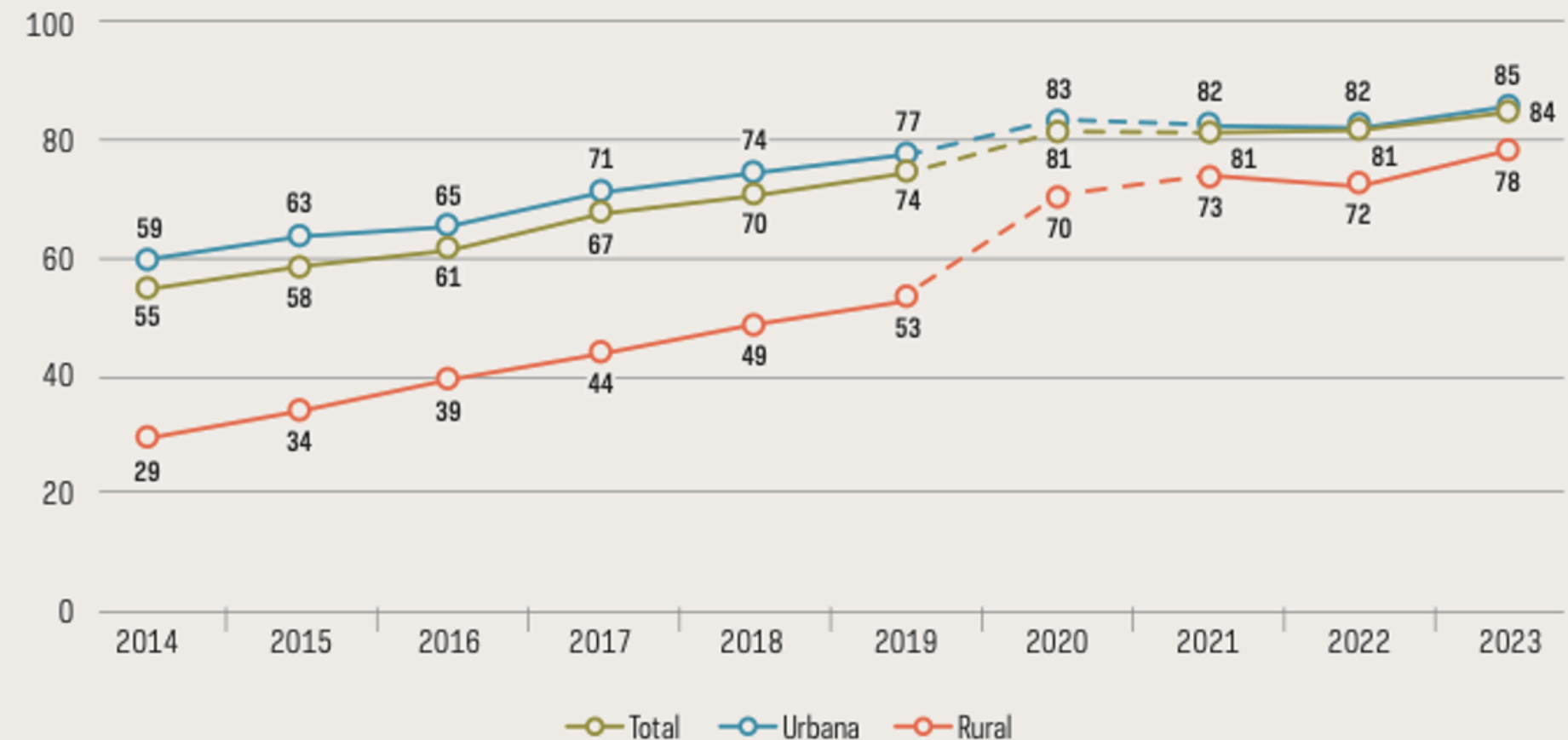

https://cetic.br/media/docs/publicacoes/2/20241104102822/tic_domicilios_2023_livro_eletronico.pdf

O ACESSO À INTERNET NO BRASIL

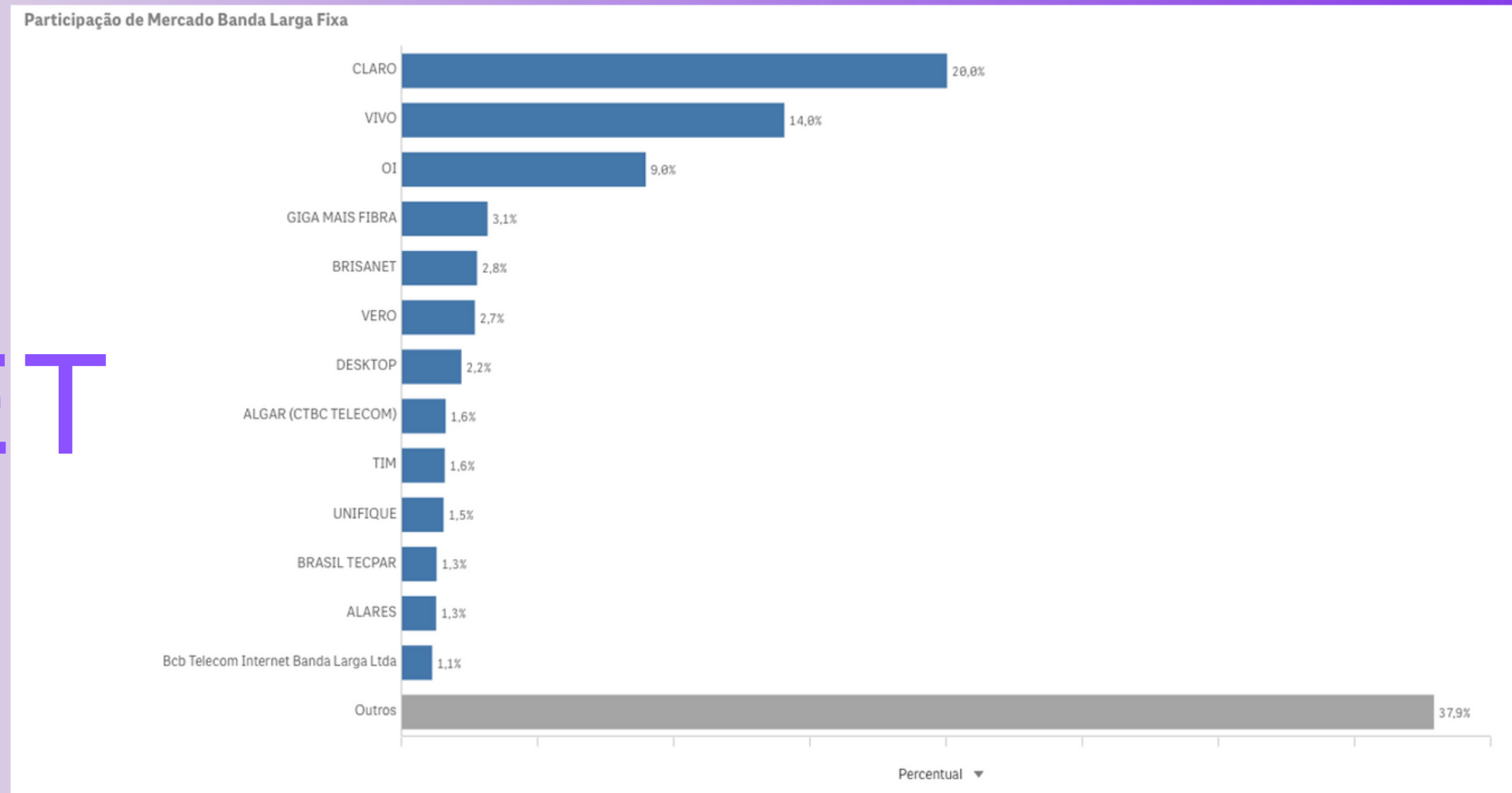

<https://informacoes.anatel.gov.br/paineis/aceessos>

11.630 EMPRESAS fornecem INTERNET HOJE NO BRASIL

https://cetic.br/media/docs/publicacoes/2/20231206171400/tic_provedores_2022_livro_completo.pdf

O MERCADO DE CYBERSEGURANÇA NO BRASIL

Brazil Cybersecurity Market

Market Size in USD Billion

CAGR 10.30%

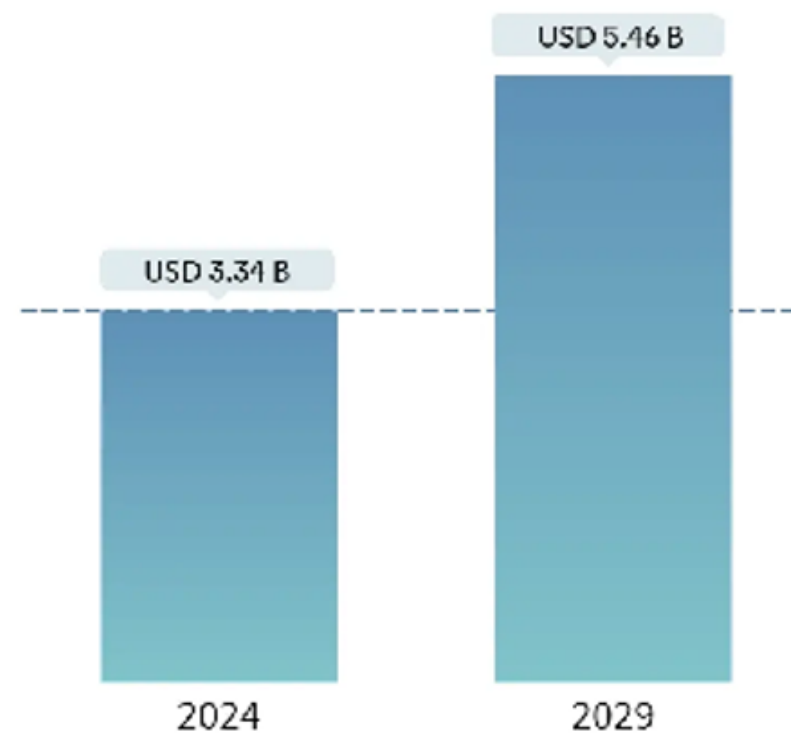

Source : Mordor Intelligence



Período de Estudo	2019 - 2029
Ano Base Para Estimativa	2023
Tamanho do mercado (2024)	USD 3.34 Mil Milhões USD
Tamanho do mercado (2029)	USD 5.46 Mil Milhões USD
CAGR(2024 - 2029)	10.30 %
Concentração de Mercado	Baixo

Principais Players



*Isenção de responsabilidade: Principais participantes classificados em nenhuma ordem específica

<https://www.statista.com/outlook/tmo/cybersecurity/brazil>

<https://www.statista.com/outlook/tmo/cybersecurity/brazil>

CYBER E RISCOS

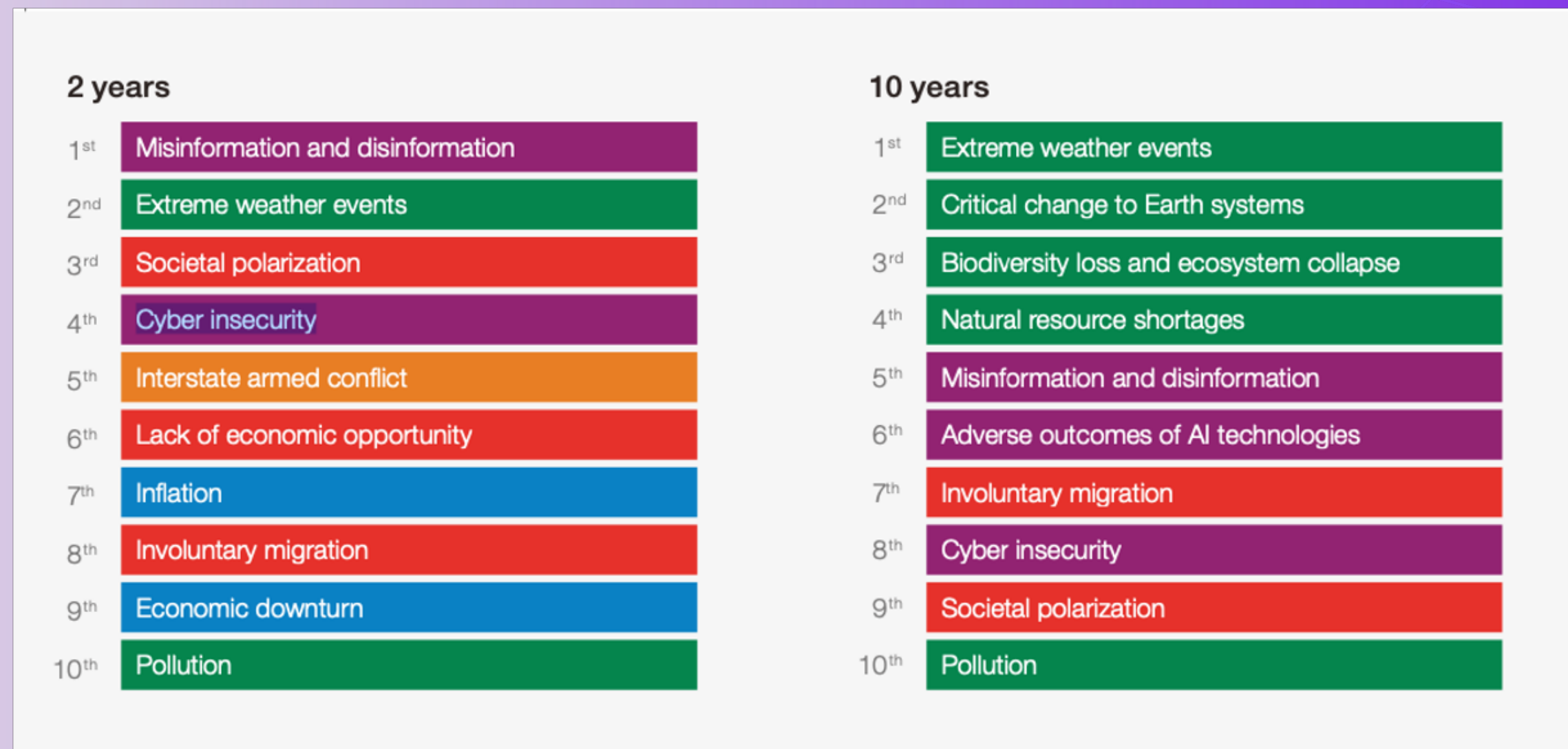

https://www3.weforum.org/docs/WEF_The_Global_Risks_Report_2024.pdf

<https://www.youtube.com/watch?v=6lG3b9duY2Y>

NEGÓCIOS

Teles têm apenas 10% do mercado de cibersegurança na América Latina



RAFAEL BUCCO 23 DE OUTUBRO DE 2024 | 20:31

Fatia pode crescer até o final da década se as teles investirem em explorar o segmento, defendem executivos da Fortinet, Vivo, Claro, Algar e Brasil Tecpar.

<https://telesintese.com.br/teles-tem-apenas-10-das-receitas-do-mercado-de-ciberseguranca/>

SOFTWARE-DEFINED WIDE AREA NETWORK MARKET

GLOBAL STATISTICS

Market Size (2023)

\$7.2 BN

CAGR (2024-2032)

>27%

Market Size (2032)

\$69 BN

SEGMENT STATISTICS

Solution Segment
Market Size (2023)

>\$4.5 BN

On-Premises Segment
Market Share (2023)

70%

REGIONAL STATISTICS



North America
Market Share (2023)

>45%



GMI Global Market Insights
Insights to Innovation

<https://www.gminsights.com/industry-analysis/software-defined-wide-area-network-sdwan-market>

SDWAN & CYBER

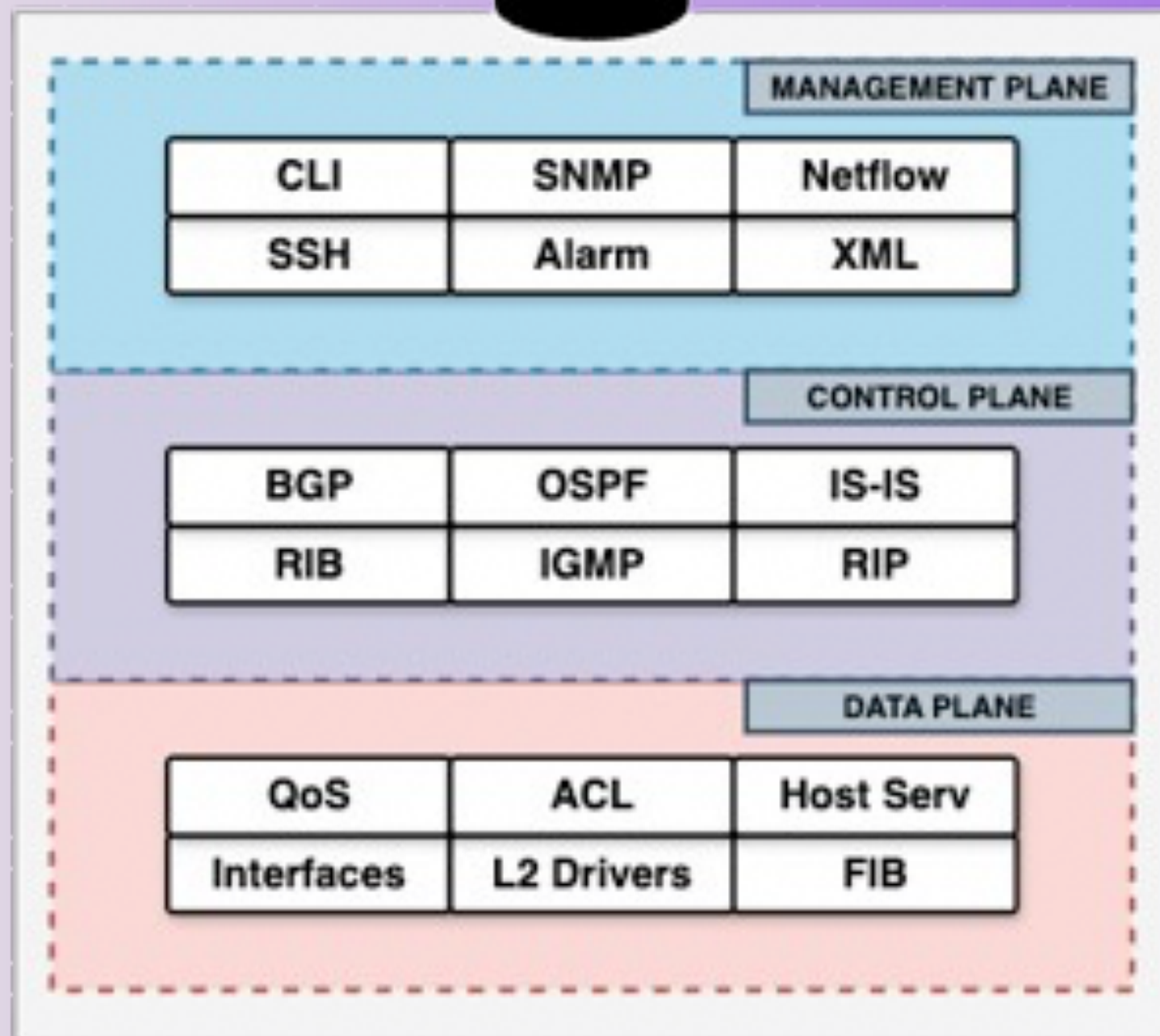

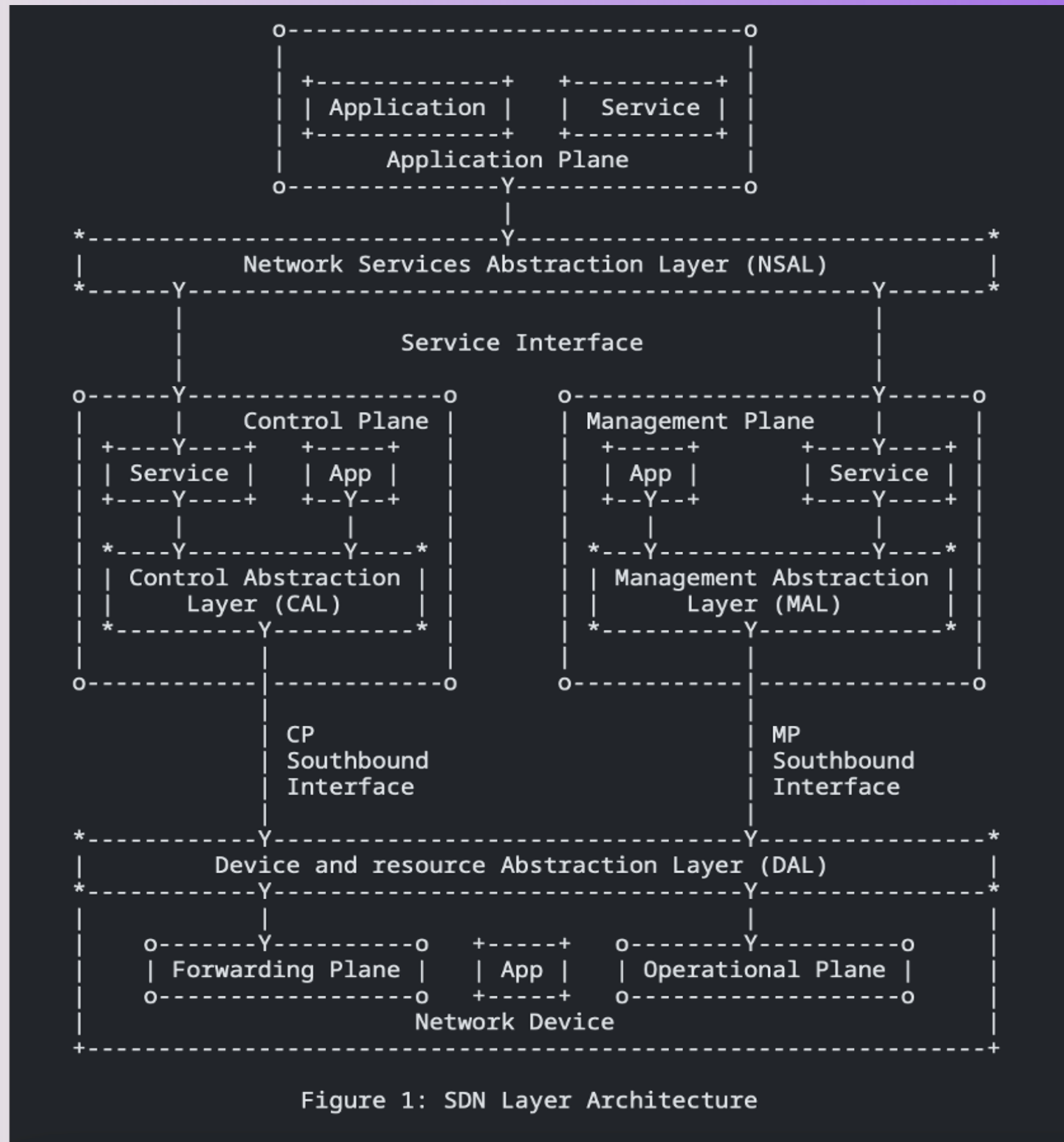
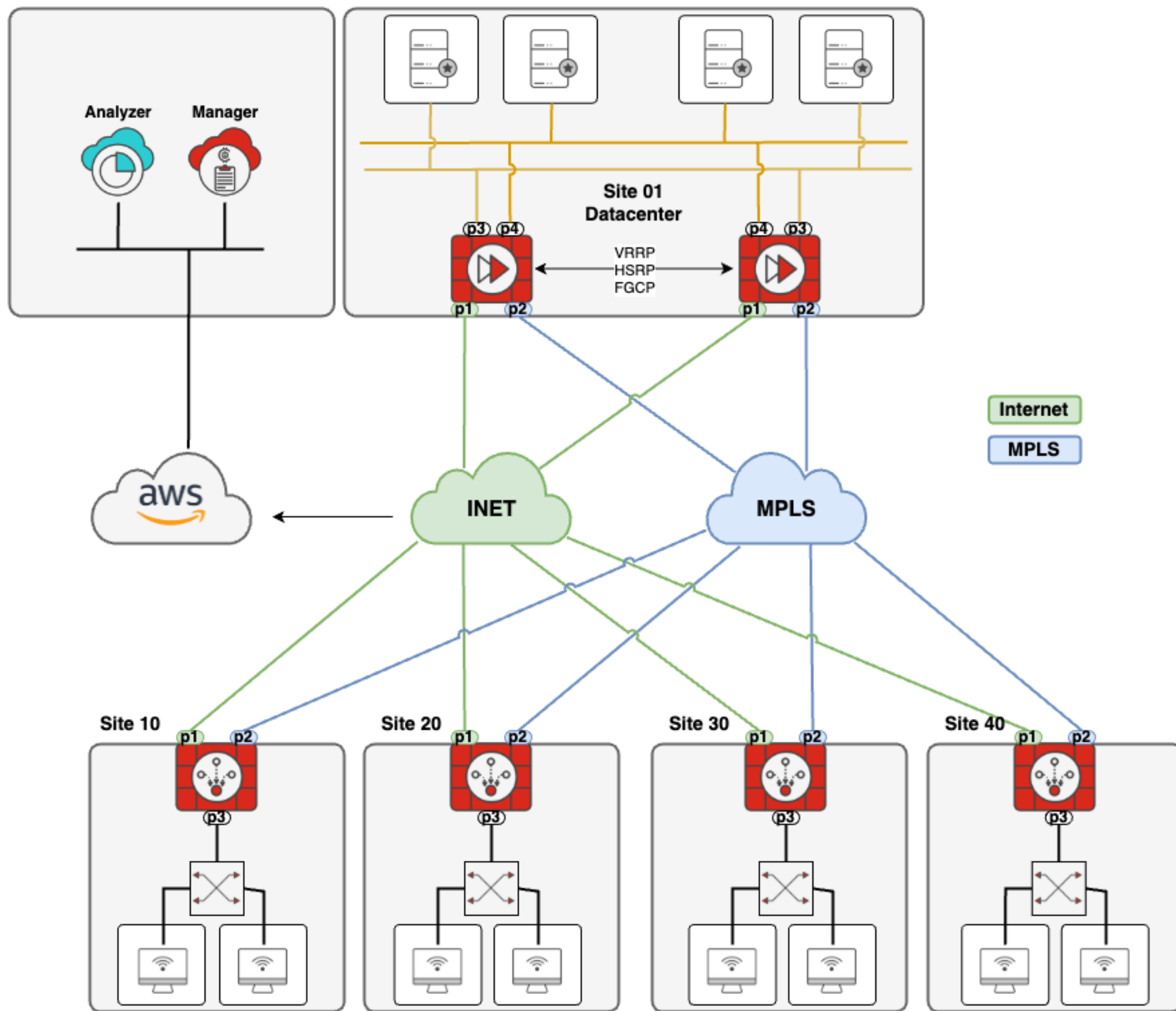
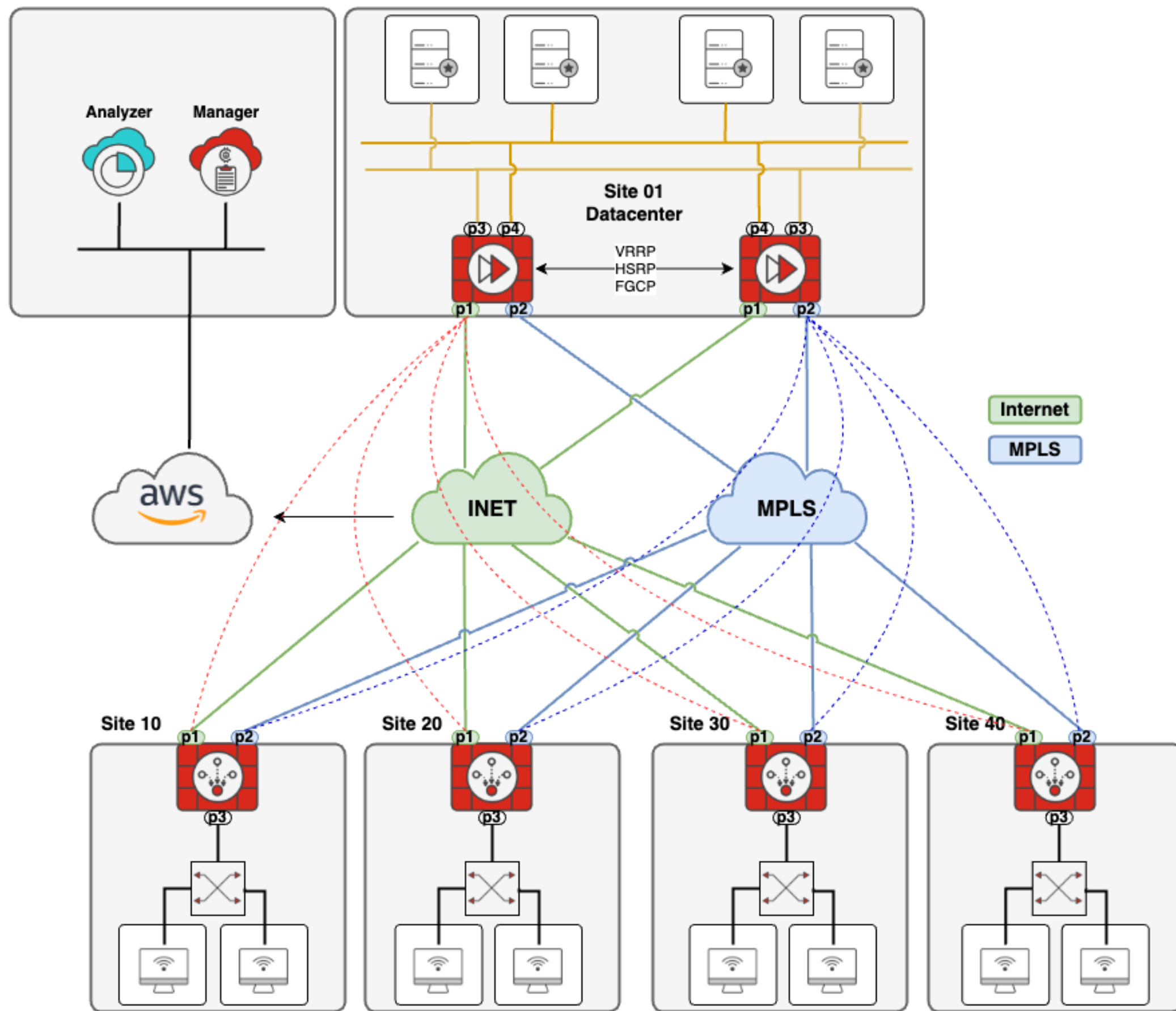

Figure 1: SDN Layer Architecture

<https://datatracker.ietf.org/doc/html/rfc7426>





CYBERSECURITY

Pessoas, processos, políticas e tecnologia unidos para proteger as organizações, seus sistemas críticos e informações sensíveis contra ataques digitais.

TIPOS DE CYBER

Critical Infrastructure Cyber Security

Essencial para garantir a resiliência e a confiança de sistemas que são vitais ao funcionamento da sociedade .

01

Network Security

É a prática de proteger redes de computadores de ataques ou acessos não autorizados.

02

Cloud Security

Envolve proteção de dados e aplicações que são hospedados em cloud de acessos não autorizados, vazamento de dados e outras ameaças cibernéticas

03

04

IoT Security

Proteção de dispositivos conectados via internet e seus dados contra ameaças cibernéticas, garantindo sua privacidade e prevenindo potencial risco a indivíduos e organizações.

05

Application Security

Proteção de aplicações de software contra acessos não autorizados, modificações ou destruição durante todo o ciclo de vida.

DESAFIOS

- Provedores tem pouco know-how em segurança corporativa;
- Venda de internet é uma venda simples, a venda de segurança é uma venda consultiva;
- Investimentos em capacitação de times.

BENEFÍCIO

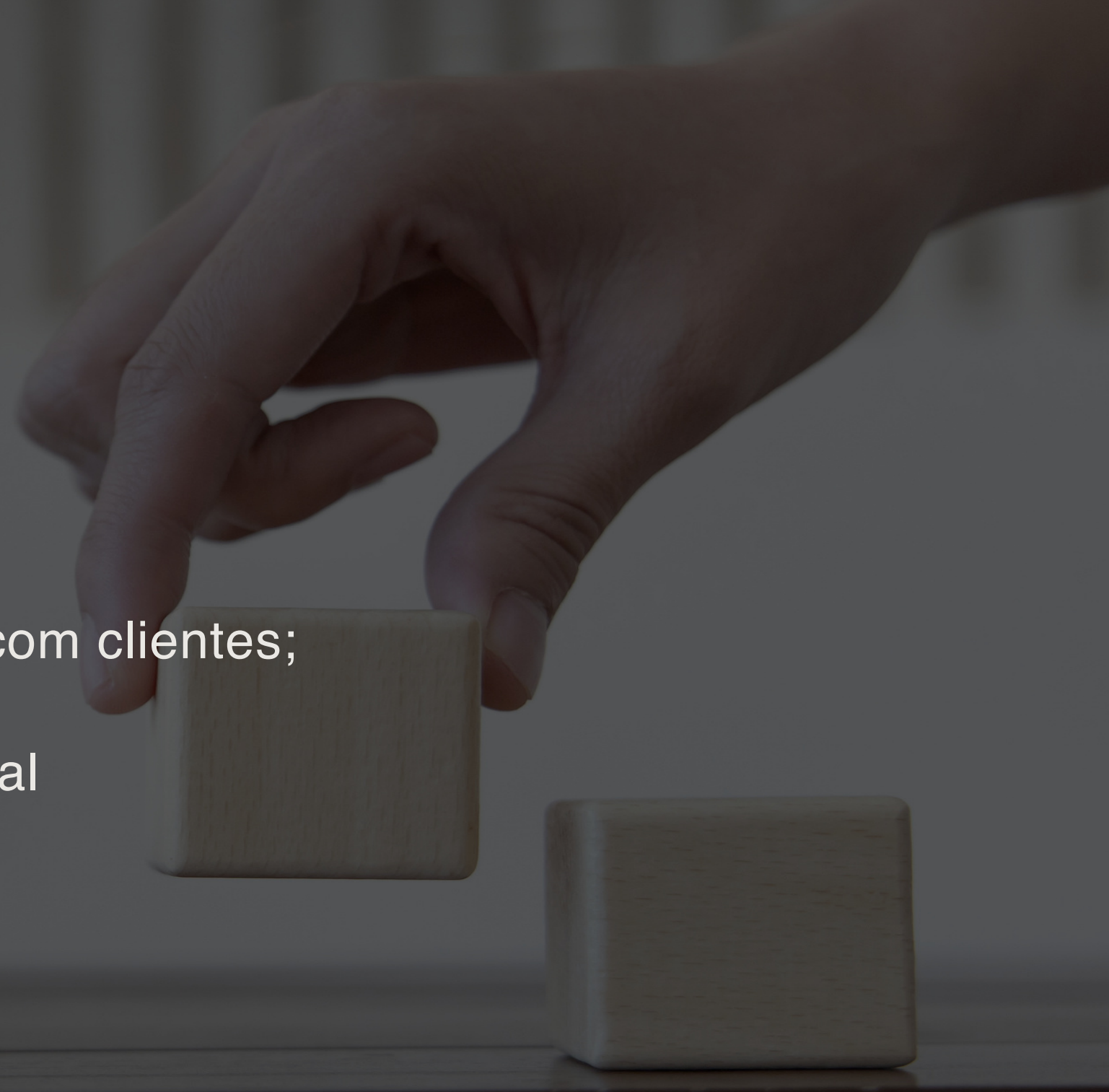
- 
- Capilaridade dos provedores de Internet e boa relação com clientes;
 - Provedores já possuem a rede e protege-la é algo natural
 - Ticket médio maior com valor agregado;
 - Gestão de contrato facilitada para o cliente (fala apenas com 01 empresa).

OBRIGADO!